

ARZUM

OLİVYA

AR 684 SERAMİK TABANLI ÜTÜ
AR 684 CERAMIC SOLEPLATE IRON

**KULLANMA KILAVUZU
INSTRUCTION MANUAL**

2400 W

3

YIL

YEARS

**GARANTİ
WARRANTY**



Kendini
temizleme



Şok buhar
120g



Dikey
ütüleme



Damlama
yapmaz

Turkey

OLIVYA AR 684 SERAMİK TABANLI ÜTÜ

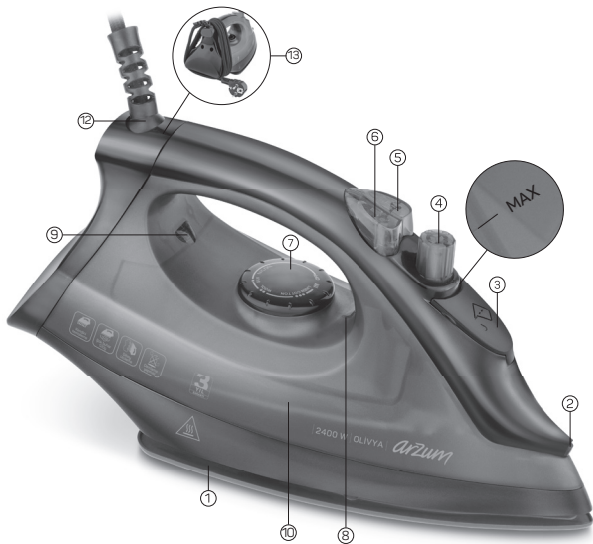

- | | |
|---|--|
| 1- Seramik taban | 8- Termostat ayar göstergesi |
| 2- Su spray ucu | 9- Termostat ikaz lambası |
| 3- Su doldurma giriş kapağı ve su doldurma ağız | 10- 260 ml. kapasiteli şeffaf su tankı |
| 4- Buhar ayar düğmesi | 11- Max. su seviye göstergesi |
| 5- Su spray düğmesi | 12- 360° dönebilen kablo girişi |
| 6- Şok buhar düğmesi | 13- Kablo sarma bölümü |
| 7- Termostat ayar düğmesi | |

Arzum marka **ütüyü** tercih ettiğinizden dolayı teşekkür ederiz. Bu ürünün de diğer **Arzum** ürünleri gibi hayatınızı kolaylaştırmasını diliyoruz.

Cihazınızdan iyi verim almak için kullanım kılavuzunu dikkatlice okuyunuz ve daha sonra gerekli olabileceğinden saklayınız.

ÖNEMLİ UYARILAR

- **Arzum Olivya Buharlı Ütü'**nüzün üzerinde yazılı voltajın, bulunduğunuz yerin voltajına uygun olup olmadığına dikkat ediniz. Herhangi bir uyumsuzluk durumunda meydana gelebilecek arızalardan firmamız sorumlu tutulamaz ve bu nedenle oluşabilecek bir arıza, garanti kapsamı dışında işlem görür.
- Cihazınız sadece evlerde kullanım içindir. Ticari ya da sanayi amaçlı kullanılmamalıdır. Aksi takdirde, garanti kapsamı dışında işlem görecektir.
- Cihazınızı dış mekanlarda ve banyo gibi nemli ortamlarda kullanmayınız.
- Bu cihaz, güvenli bir şekilde kullanılmasıyla ilgili kendilerine gözetim veya talimat verilmişse ve içermiş olduğu tehlikeler kendileri tarafından anlaşılmışsa 8 yaş ve üzeri çocuklar ve fiziksel, duyuusal veya zihinsel yetenek eksikliği bulunan veya tecrübe ve bilgi eksikliği olan kişiler tarafından kullanılabilir. Çocuklar cihaz ile oynamamalıdır. Temizleme ve kullanıcı bakımı gözetimsiz çocuklar tarafından yapılmamalıdır.

· Ütünün fişi prize takılıyken ütü, gözetimsiz bırakılmamalıdır.

· Ütü çalışırken veya soğumaya bırakıldığında ütüyü ve kordonunu, 8 yaşından küçük çocukların ulaşamayacakları bir yerde bırakınız.

· Cihazınıza zarar vermemek için yetersiz akım sağlayan uzatma kabloları kullanmayınız.

· Cihazınızın fişini prize takmadan önce veya ütüleme işleminiz bittiğinde fişi prizden

çıkarmadan önce termostat ayar düğmesini mutlaka minimum konuma getiriniz.

· Cihazınızın kablo ve fişine zarar verecek hareketlerden kaçınınız. Kablosundan tutarak taşımayınız, prizden çekmek için fişi tutunuz, asla kablosundan çekmeyiniz.

· Ütünüzün kablosunun çocukların rahatlıkla ulaşabileceği kenarlardan sarkmamasına özen gösteriniz.

· Ütünüzü su veya başka bir sıvıya **KESİNLİKLE** daldırmayınız.

· Cihazınızın sıcak yüzeylerine dokunmayınız. Sadece saplardan veya ilgili düğmelerden tutunuz. Özellikle ütünüz dik konumdayken yanma riskine karşı, ütünüzün sıcak tabanına dokunmayınız ve tabanından çıkan buhara karşı dikkatli olunuz.

· Ütüleme işleminden sonra ütünüzü çocukların erişemeyeceği bir yerde soğumaya bırakınız.

· Ütünüzü her zaman dik konumda muhafaza ediniz. Eğer ütünüzü, tabanı zemine gelecek şekilde saklarsanız çok az miktarda nem bile ütünüzün taban plakasının paslanıp lekelenmesine sebep olur.

· Kablonun sıcak yüzeylere temas etmemesine dikkat ediniz. Ütünüz sıcakken kabloyu, tabanı etrafına sarmayınız. Ütünüzü dik konumda bırakarak soğumasını bekleyiniz.



- Ütü, sabit bir yüzey üzerinde kullanılmalı ve bırakılmalıdır.
- Ütü, kendi altlığına yerleştirilirken altlığın yerleştirildiği yüzeyin sabit olduğundan emin olunmalıdır.
- Su haznesine su doldurulmadan önce fişi prizden mutlaka çekiniz
- Su doldurma yeri, kullanım esnasında açılmamalıdır.
- Ütünün düşürülmesi, üzerinde gözle görülür hasar işaretlerinin olması veya sızıntı yapması durumunda kullanmayınız.

Kendiniz tamir etmeyiniz. Derhal **Arzum Yetkili Servisine** başvurunuz. Cihazınızda, sadece orijinal yedek parça kullanmaya özen gösteriniz.





- Ütünüzün fişini;
 - Su doldurmadan önce ya da suyu boşaltmadan önce,
 - Temizlik ve bakımını yapmadan önce,
 - Her kullanımdan sonra işiniz bittiğinde **MUTLAKA** prizden çıkarınız.
- Cihazınızı tavsiye edildiği şekilde ve amacına uygun kullanınız.

Dikkat: Ütü yüzeyleri kullanım sırasında sıcak olacaktır.



ÜTÜ SICAKLIK AYARI

· Arzum Olivya Buharlı Ütü'nüz ile ütüye başlamadan önce ütüleceğiniz kumaşın etiketinde ütü talimatı olup olmadığını kontrol ediniz. Eğer varsa bu talimatlara uyunuz. Eğer etikette ütü talimatı yok ise ancak kumaşın cinsini biliyorsanız, bu durumda aşağıdaki tablo size yardımcı olacaktır.

NOT:  ÜTÜLENEMEZ			
ETİKET	KUMAŞ TÜRÜ	SICAKLIK AYAR DÜĞMESİ	BUHAR
	Sentetik kumaşlar; Örn; akrilik, viskos, naylon (polyamid), polyester	MIN ●	KURU ÜTÜLEME "0"
	İpek Yün ●●	
	Pamuklu Keten ●●● MAX	MAX BUHAR

NOT:

1- Eğer yüksek ısı gerektiren kumaşlardan ütümeye başladığınız ve en az ısı gerektiren kumaşları ütümek istiyorsanız, ısı ayar düğmesini "..." konumundan "." konumuna getiriniz ve soğuması için 5 dakika bekleyiniz.

UYARI: Ütünüzde, aşırı ısınmaya karşı ütünüzü koruyan emniyet termiği bulunmaktadır. Yine de güvenliğiniz için, ütümeye işlemini bitirdiğinizde veya ara vermek istediğinizde ütünüzün fişini prizden mutlaka çekiniz.

KURU ÜTÜLEME

· Ütünüzü dikey olarak düz bir zemin üzerine yerleştiriniz, termostat ayar düğmesini min konuma getirdikten sonra ütünüzün fişini prize takınız.

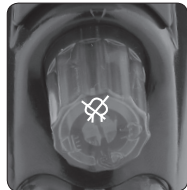
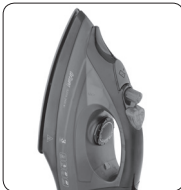

- Kuru ütöleme için; buhar ayar düğmesini "0" konumuna getiriniz. Bu konumda olduğu sürece, su tankında su olsa dahi buhar çıkışı engellenecektir.
- Termostat ayar düğmesini ütölemek istediğiniz eşyanın kumaşına göre ayarlayınız.
- Termostat ikaz lambası söndüğünde gerekli ısı seviyesine ulaşıldığından ütöleme işlemine başlayabilirsiniz.

NOT: Ütöleme sırasında, ütölenen kumaşa uygun taban sıcaklığının korunması için hazır ışığı yanıp sönebilir.

SU DOLDURMA

(Buharlı ütöleme ve spreyleme için)

- Ütünüze su doldurmadan önce fişini prizden çekiniz ve buhar ayar düğmesini "0" kuru konumuna getiriniz.
- Ütünüzün su doldurma ağızı dik duracak şekilde tutarak, su doldurma kapağını açınız ve su tankını doldurunuz. Doldurduğunuz suyun, su tankının üzerinde gözüken MAX seviyeden fazla olmamasına dikkat ediniz. Doldurma işleminde sonra su doldurma kapağını iterek kapatınız.

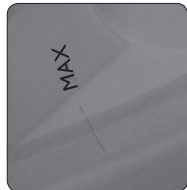
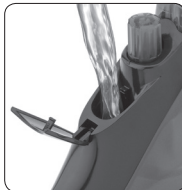

- Çok sert su (17° PH dan fazla) olmadıkça musluk suyu kullanabilirsiniz. Aksi takdirde, artilmiş su kullanınız.

SPREYLEME

· Her ısı derecesinde sprey düğmesine birkaç kez basmanız ütöleyeceğiniz kumaşı nemli hale getirecektir.



BUHARLI ÜTÜLEME

· Ütünüz ile buharlı ütüleme; termostat düğmesi ve tabloda belirtildiği gibi yüksek sıcaklık derecesinde mümkündür.

· Su tankında yeterli miktarda su olduğundan emin olunuz.

· Ütünüzü dik konuma getirerek, termostat ayar düğmesi min konumda iken fişini prize takınız.

· Termostat ayar düğmesini ve buhar ayar düğmesini, buhar için gerekli pozisyona getiriniz.

· Termostat ikaz lambası söndüğünde ütüleme işlemine başlayabilirsiniz.



ŞOK BUHAR

· İstenildiğinde daha fazla buhar sağlamak için, daha zor ütölenen veya çok kırıksık kumaşlarınızı buharlı ya da kuru ütüleme esnasında şok buhar ile kolayca ütöleyebilirsiniz.

· Ütünüzü şok buhar uygulayacağınız bölgenin (kumaşın) üzerinde tutarken, şok buhar düğmesine 3-5 saniye basıp bırakınız ve ütölemeye devam ediniz.



DIKEY ÜTÜLEME

· Ütünüzün termostat ayar düğmesini ve buhar ayar düğmesini max konumuna getiriniz. Ütünüzü, dikey pozisyonda ütöleyeceğiniz elbise veya perdenin karşısında tutunuz ve şok buhar düğmesine basınız.

UYARI: ELBİSELERİNİZİ KESİNLİKLE ÜZERİNİZDE YA DA BİR BAŞKASININ ÜZERİNDE ÜTÜLEMeye ÇALIŞMAYINIZ.



KULLANIM SONRASI

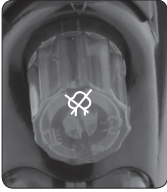

- Buhar ayar düğmesini "0" kuru pozisyonuna getiriniz.
- Ütünüzün fişini prizden çıkarınız ve iyice soğuyana kadar dik konum da bekletiniz.
- Ütünüzü ters çeviriniz ve sallayarak su tankının içindeki suyu dökünüz.



- Ütünüzü muhafaza ederken su tankı içinde su olmamasına dikkat ediniz, tabanı üzerinde (yatay konumda) değil dik konumda tutunuz.

BAKIM VE TEMİZLİK

- Ütünüzün fişini prizden çıkarınız ve iyice soğuyana kadar bekleyiniz.
- Ütü tabanı üzerinde ve buhar deliklerinde bazı kumaş artıkları olabilir. Bu yapışkan artıklar sirke-su karışimli bir solüsyon içine batırılmış ıslak bir bez ile temizlenerek çıkartılabilir. Daha sonra ütünüzün tabanını kuru bir bez ile kurulayınız.
- Ütü tabanını temizlerken aşındırıcı malzemeler kullanmayınız. Sert metal nesnelere temas ettirmeyiniz.
- Ütünüzün dış yüzeyini nemli bir bez ile sildikten sonra kurulayınız. Ütünüzün dış yüzeyine zarar verecek malzemelerle temizlemeyiniz.
- **Ütünüzü kesinlikle suya veya herhangi bir sıvıya daldırmayınız.**
- **Su tankı içine sirke ya da kireç çözücü kimyasal maddeler koymayınız.**
- Kendi kendine temizleme işlemi en az ayda bir kez uygulanmalıdır.
- Zaman zaman su tankının içine su doldurup çalkalayarak su tankını da temizleyiniz. Daha sonra suyu dışarıya boşaltınız.

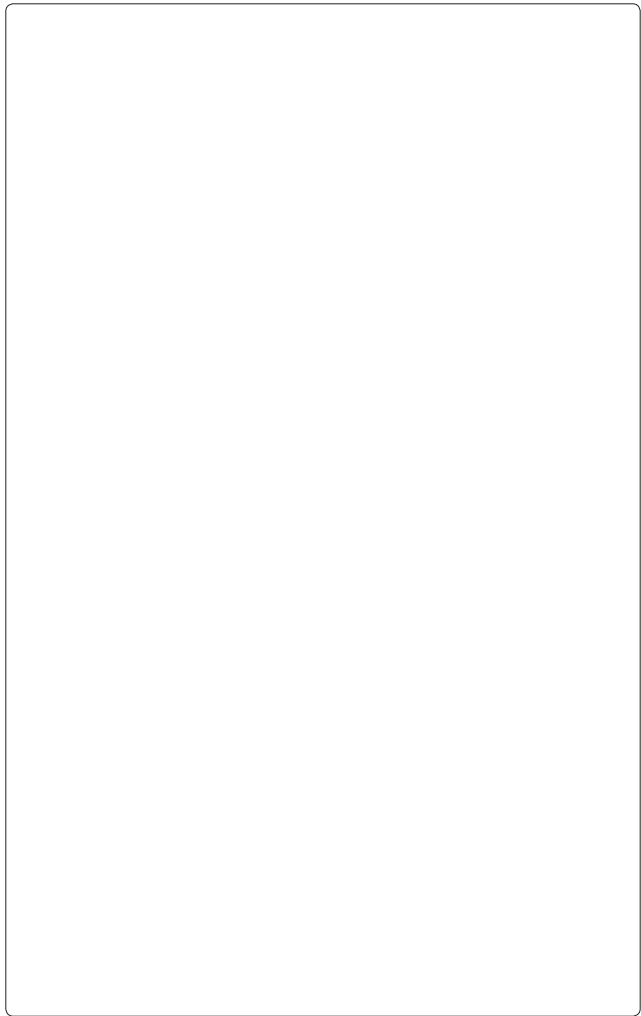

Kullanım ömrü 10 yıl
TEKNİK ÖZELLİKLER
220-240 V ~ 50/60 Hz
2000 -2400 W

TAŞIMA VE NAKLİYE SIRASINDA DİKKAT EDİLECEK HUSUSLAR

- Taşıma ve nakliye sırasında cihazınız, aksamlarına zarar gelmemesi için orijinal kutusunda tutulmalıdır.
 - Taşıma sırasında ürünü normal konumunda tutunuz.
 - Cihazınızı nakliye esnasında düşürmeyiniz ve darbelere karşı koruyunuz.
- Ürünün müşteriye tesliminden sonra taşıma sırasında oluşan arızalar ve hasarlar garanti kapsamına girmez.

AEEE Yönetmeliğine Uygundur.

AEEE

Bu cihaz AEEE direktiflerine uygun olarak geri dönüşümü olan parçalardan oluştuğu için çöpe atılmaması gerekmektedir. Lütfen, bu cihazın geri dönüşümünü sağlamak için en yakın toplama merkezine başvurunuz.



CE

İmalatçı:

Arzum Elektrikli Ev Aletleri San. ve Tic. A.Ş.
Otakçılar Caddesi No: 78 Kat: 1 B Blok No: B1b
Eyüp 34050 İstanbul Türkiye
Made in Turkey - Menşei Türkiye'dir
Tel: 444 1 800
www.arzum.com

OLIVYA AR 684 CERAMIC SOLEPLATE IRON

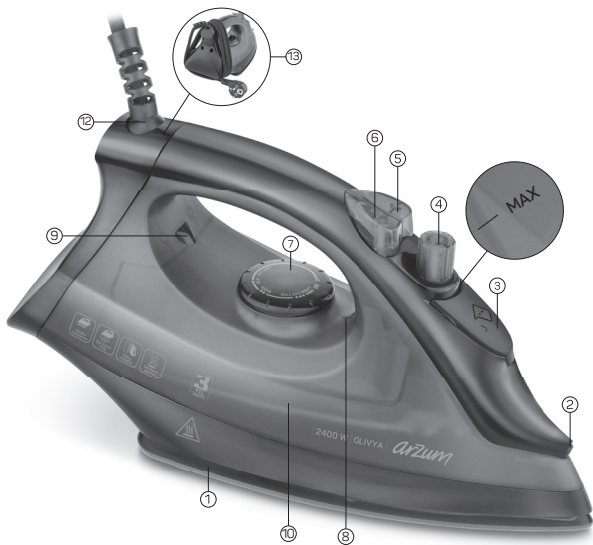

- 1- Ceramic soleplate
- 2- Water spray nozzle
- 3- Water filling inlet and water filling spout
- 4- Variable steam button
- 5- Water spray button
- 6- Shot of steam button
- 7- Self-clean button

- 8- Temperature adjustment indicator
- 9- Temperature indicator light
- 10- Transparent water tank with capacity of 260 ml
- 11- Maximum water level indicator
- 12- Cord output rotating around 360°
- 13- Cord storage

We thank you for having selected the **Arzum** brand **iron**. This product as well is one of other **Arzum** products offered to you to make life easier for you.

In order to obtain utmost output from your appliance, please read carefully this user's manual and save it for further use.

IMPORTANT SAFEGUARDS

- Make sure that the voltage indicated on the Arzum Olivya Steam Iron corresponds with the mains voltage in your home. Our company shall not be held liable for any failures owing to any discrepancy and such failures shall not be covered by the guarantee.

- Your device is for household use only. Do not use outdoors for commercial or industrial purposes. Otherwise, inconvenient uses shall not be covered by the guarantee.

- Do not use your iron outdoors or in bathrooms.

- This appliance can be used by children aged from 8 years and above and persons with reduced physical, sensory or mental capabilities or lack of experience and knowledge if they have been given supervision of instruction

concerning use of the appliance in a safe way and understand the hazards involved. Children shall not play the appliance. Cleaning and user maintenance shall not be made by children without supervision.

- The iron must not be left unattended while it is connected to the supply mains.

- Keep the iron and its cord out of reach of children less than 8 years of age when it is energized cooling down.

- To prevent harming your appliance do not use extension cords that supply insufficient current.

- Your iron should always be turned to minimum before plugging or unplugging from outlet.

- Avoid actions that may harm or damage the cord or plug of your appliance.

- Do not carry your appliance by holding from the cord. To unplug, hold the plug and do not pull by the cord.

- Do not allow the power cord to hang down over edges where it can be reached by children.

- **NEVER** immerse the iron in water or other liquids.

- Do not touch hot surfaces. Always use the handle and warn others of the possible dangers of burns from steam, hot water or the soleplate, especially when ironing vertically.

- Store your iron while cooling down out of reach of children.

- Ensure that the iron stands upright. The soleplate may become damaged, corroded, or stained even due to a small quantity of moisture if the iron is stored with the soleplate facing downwards.

- Do not allow the mains cord to touch hot surfaces. Do not wind the mains cord around the soleplate when the iron is hot. Allow the iron to cool completely then store in upright position on its heel.



- The iron must be used and rested on a stable surface.

- When placing the iron on its stand, ensure that the surface on which the stand is placed stable.
- The plug must be removed from the socket outlet before the water reservoir is filled with water.
- The filling aperture must not be opened during use. Instructions for safe refilling of the water tank shall be given.
- The iron is not to be used if it has been dropped, if there are visible signs of damage or if its leaking.

Take it to an **Arzum Authorized Service** for examination and repair. Care that for using the only original spare parts.





- Unplug your iron from the mains supply:
 - Before filling with water or emptying it,
 - Before cleaning and maintenance,
 - Immediately after use.
- Use your appliance for its intended purposes as recommended.

Caution: The surfaces are liable to get hot during use.



SETTING THE TEMPERATURE

· Before starting ironing with your Arzum Olivya Steam Iron always check first to see whether a label with ironing instructions is attached to the article to be ironed. Follow these instructions, if any. If ironing instructions are missing but you do know the kind of fabric, then the table given below will be helpful for you.

NOTE:  NOT SUITABLE FOR IRONING			
LABEL	TYPE OF TEXTILE	TEMPERATURE SWITCH	STEAM
	Synthetic fabrics, For example: Acrylic, viscous, nylon, (polyamide), polyester	MIN ●	DRY IRONING "0"
	Silk Wool ●●	
	Cotton Linen ●●● MAX	MAX STEAM

NOTE:

1- If you have started ironing those fabrics that require higher temperatures and if you wish to iron such fabrics requiring the lowest temperature, then set the temperature switch from the position " " to the position " ", and wait for 5 minutes to allow cooling down.

CAUTION: There is a thermal safety fuse to protect the steam iron from over-heating. However; for your safety always disconnected your iron from the electrical outlet after finishing the iron or before taking a rest.

DRY IRONING

· Place your iron on a flat surface and on its heel. Turn the temperature switch to the position lowest temperature, i.e. "min".



- Set the variable steam button to the position of no steam, i.e. "0". This will prevent the steam flow; even there is water in the water tank.
- Adjust the temperature switch according to the kind of fabrics you want to iron.
- You can start ironing after the temperature display light disappears, indicating that the selected temperature is being maintained.

NOTE: Pilot light may again turn on to maintain the selected temperature of soleplate during ironing, which is suitable for the article being ironed.

FILLING WITH WATER (For steam ironing and spraying)

- Remove the mains plug from the wall socket before filling your iron, set the variable steam button the position of dry, i.e. "0".
- Open the water filling inletcover, with the iron held on an angle, pour water slowly into the filling hole. Do not fill higher than indication "MAX" of the water tank. After filling the tank then close the water filling inlet cover.

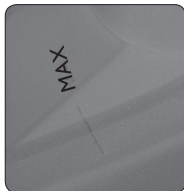
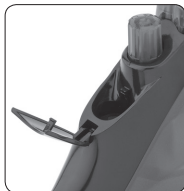

- You can use tap water, unless it is very hard (hardness higher than 17° PH). Otherwise, it is advisable to use distilled water. However, the distilled water must be subjected to an actual distillation process before filling.

SPRAYING

- At any temperature by pressing on the spray button a couple of times, the laundry to be ironed can be dampened down.



STEAM IRONING

- Steam ironing with your iron is only possible in the higher temperatures as indicated in the temperature switch and in the table.

- Ensure that there is enough water in the water tank.

- Stand the iron on its heel and plug into the mains supply while the thermostat adjustment button is min position and switch on.



- Set the temperature switch to the correct position for steam flows.
- As soon as the temperature display light disappears you can start ironing.

SHOT OF STEAM

- When and if required, in order to supply more steam you can iron quite easily your hard iron able and too wrinkly cloths through shot of steam during both steam and dry ironing.

- Lift the iron slightly above the surface of the fabric; depress the shot of steam button for 3 to 5 seconds, and then release. Steam flow will begin after releasing the button.



VERTICAL STEAM

- Set the temperature control dial to the position max, and the variable steam button to the position max. Stand against the cloths and curtains that you would iron in the vertical position. Depress the shot of steam button.

WARNING: NEVER ATTEMPT TO IRON ANY CLOTHS WHEN WORN BY YOU OR OTHERS.



AFTER USE

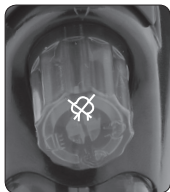

- Set the variable steam button to the position "0".
- Remove the mains plug from the wall socket and wait for the soleplate to cool down completely.
- Hold the iron downward, and pour out the water contained in the tank by shaking it.
- Take care that there is no water in the water tank before storing your iron and that the iron stands upright, but not in the horizontal position on its soleplate.



CLEANING AND CARE

- Ensure that your iron is disconnected from the power supply and allow the iron to cool down thoroughly.
- There may be some fabric deposits and other residues on the soleplate. Those sticky residues can be removed with a damp thick cloth soaked in a vinegar/water solution. Then wipe off the soleplate with a dry cloth.
- Do not use abrasive and scratching objects on the soleplate when cleaning. Avoid hard contact with metal objects.
- Wipe up the outer surface of your iron with a damp cloth, and wipe dry with a dry one. Do not use abrasives or harsh cleaners as they may damage the surface of the iron.
- **Never immerse the iron in water or any other liquids.**
- **Do not put vinegar or chemical calcification removers into the water tank.**

- The self-cleaning process should be carried out at least once a month.
- From time to time clean the inside of the water tank also, by filling with water and shaking. Then pour the water out.

Product life 10 years

Technical Specifications:

220-240 V ~ 50/60 Hz

2000 -2400 W

The product is in compliance with the EEE Directives.

WEEE

This product contains recyclable materials that compliance with the WEEE directives. Do not dispose this product as unsorted municipal waste. Please contact your local municipality for the nearest collection point.



Manufacturer:

Arzum Elektrikli Ev Aletleri San. ve Tic. A.Ş.

Otakçılar Caddesi No: 78 Kat: 1 B Blok No: B1b

Eyüp 34050 İstanbul Türkiye

Made in Turkey

Tel: +90 212 467 80 80 Fax: +90 212 467 80 00

www.arzum.com

GARANTİ ŞARTLARI

1. Garanti süresi, malın teslim tarihinden itibaren başlar ve 3 yıldır.
2. Malın bütün parçaları dahil olmak üzere tamamı garanti kapsamındadır.
3. Malın ayıplı olduğunun anlaşılması durumunda tüketici, 6502 sayılı Tüketicinin Korunması Hakkında Kanunun 11 inci maddesinde yer alan;

a- Sözleşmeden dönme,

b- Satış bedelinden indirim isteme,

c- Ücretsiz onarılmasını isteme,

ç- Satılanın ayıpsız bir misli ile değiştirilmesini isteme, haklarından birini kullanabilir.

4. Tüketicinin bu haklardan ücretsiz onarım hakkını seçmesi durumunda satıcı; işçilik masrafı, değiştirilen parça bedeli ya da başka herhangi bir ad altında hiçbir ücret talep etmeksizin malın onarımını yapmak veya yaptırmakla yükümlüdür. Tüketici ücretsiz onarım hakkını üretici veya ithalatçıya karşı kullanabilir. Satıcı, üretici ve ithalatçı tüketicinin bu hakkını kullanmasından müteselsilen sorumludur.

5. Tüketicinin, ücretsiz onarım hakkını kullanması halinde malın;

- Garanti süresi içinde tekrar arızalanması,

- Tamiri için gereken azami sürenin aşılması,

- Tamirinin mümkün olmadığı, yetkili servis istasyonu, satıcı, üretici veya ithalatçı tarafından bir raporla belirlenmesi durumlarında;

tüketici malın bedel iadesini, ayıp oranında bedel indirimini veya imkan varsa malın ayıpsız misli ile değiştirilmesini satıcıdan talep edebilir.

Satıcı, tüketicinin talebini reddedemez. Bu talebin yerine getirilmemesi durumunda satıcı, üretici ve ithalatçı müteselsilen sorumludur.

6. Malın tamir süresi 20 iş gününü, binek otomobil ve kamyonetler için ise **30 iş gününü** geçemez. Bu süre, garanti süresi içerisinde mala ilişkin arızanın yetkili servis istasyonuna veya satıcıya bildiri tarihinde, garanti süresi dışında ise malın yetkili servis istasyonuna teslim tarihinden itibaren başlar. Malın arızasının **10 iş günü** içerisinde giderilememesi halinde üretici veya ithalatçı; malın tamiri tamamlanincaya kadar, benzer özelliklere sahip başka bir malı tüketicinin kullanımına tahsis etmek zorundadır. Malın garanti süresi içerisinde arızalanması durumunda, tamirde geçen süre garanti süresine eklenir.

7. Malın kullanma kılavuzunda yer alan hususlara aykırı kullanılmasında kaynaklanan arızalar garanti kapsamı dışındadır.

8. Tüketici, garantiden doğan haklarının kullanılması ile ilgili olarak çıkabilecek uyuşmazlıklarda yerleşim yerinin bulunduğu veya tüketici işleminin yapıldığı yerdeki Tüketici Hakem Heyetine veya Tüketici Mahkemesine başvurabilir.

9. Satıcı tarafından bu Garanti Belgesinin verilmesi durumunda, tüketici Gümrük ve **Ticaret Bakanlığı Tüketicinin Korunması ve Piyasa Gözetimi Genel Müdürlüğüne** başvurabilir.

ARZUM

OLIVYA

AR 684 SERAMİK TABANLI ÜTÜ

GARANTİ BELGESİ

BELGE NO: 0052

BELGE TARİHİ: 28/07/2015

İMALATÇI FİRMA

UNVAN : ARZUM ELEKTRİKLİ EV ALETLERİ SAN. VE TİC. A.Ş.

ADRES : OTAKÇILAR CADDESİ NO: 78 KAT: 1 B BLOK NO: B1b
34050 EYÜP-İSTANBUL

TEL : (0212) 467 80 80 **FAKS:** (0212) 467 80 00

E-POSTA :

FİRMA YETKİLİ İMZASI:

**ARZUM ELEKTRİKLİ
EV ALETLERİ SAN. VE TİC. A.Ş.**

ÜRÜNÜN CİNSİ : SERAMİK TABANLI ÜTÜ

MARKASI : ARZUM

MODELİ : OLIVYA

TYPE NO : AR 684

BANDROL VE SERİ NO :

TESLİM TARİHİ VE YERİ :

GARANTİ SÜRESİ : 3 YIL

AZAMİ TAMİR SÜRESİ : 20 İŞ GÜNÜ

SATICI FİRMA

UNVAN :

ADRES :

TEL - FAKS :

E-POSTA :

FATURA TARİH VE NO :

TESLİM TARİHİ VE YERİ :

TARİH, İMZA VE KAŞE :

Bu belgenin kullanılması 6502 sayılı Tüketici Korunması Hakkında Kanun ve bu kanuna dayanılarak yürürlüğe konulan Garanti Belgesi Uygulama Esaslarına Dair Tebliğ uyarınca Arzum Elektrikli Ev Aletleri San.ve Tic. A.Ş. tarafından hazırlanmıştır.

ARZUM

ARZUM DANIŐMA MERKEZİ

444 1 800

www.arzum.com

AR684-180118

GENEL DAĐITICI
ARZUM ELEKTRİKLİ EV ALETLERİ SAN. VE TİC. A.Ő.
Otakçılar Caddesi No: 78 Kat: 1 B Blok No: B1b
Eyüp 34050 İstanbul Türkiye
Tel: (0212) 467 80 80 Faks: (0212) 467 80 00

CE